



Sentry avec revêtement mélaminé super mate CB negro

SENTRY

Pratique et polyvalente, avec en plus la sécurité et la tranquillité du blindage, Sentry de Pierre constitue une ligne de portes en mesure de devenir la synthèse parfaite de vos désirs. Grâce à diverses typologies de personnalisations, les portes Sentry s'adaptent à chaque environnement, en maintenant toujours le respect maximal vis-à-vis de votre style personnel. Caractère, force et robustesse, parce que la porte n'est pas seulement un complément de décoration, mais aussi le premier signe distinctif de votre habitation. Les portes blindées Sentry de Pierre : votre défense, votre style, votre monde. Adapter une porte de sécurité au style des lieux n'est pas toujours facile, avec Sentry vous trouverez moyen de choisir dans les moindres détails la solution qui vous semblera la plus juste. Disponibles aussi à double battant, les diverses configurations de Sentry apportent une sécurité et un caractère pratique sans égaux. Le système Sentry est réalisé en plusieurs versions :

- **Sentry 1**, avec une serrure à cylindre.
- **Sentry 1**, A2P*.
- **Sentry 1**, A2P**.

Disponible aussi en option avec certificat BP2.

Disponible à double vantaux, sur mesure, avec imposte vitrée ou pleine et oculus.



SENTRY

Sentry représente la solution idéale pour ceux qui ne veulent pas renoncer à une fermeture de type traditionnelle. Si, d'un côté, son image sait adopter le style classique et contemporain que vous aimez le plus, de l'autre, son coeur reste la serrure à cylindre, le système de fermeture mécanique le plus vendu en Europe que Dierre a magistralement réinterprété et qui en fait une serrure résistante aux tentatives d'effraction les plus perfectionnées. Sentry. Avant tout, une sécurité garantie grâce au cylindre et au système avancé de protection Dierre, avec certification européenne anti effraction de classe 3*. Mais Sentry est également performante sous bien d'autres aspects, avec un coefficient de transmission thermique de 1,8 W/m2K, une réduction du niveau sonore de 39 décibels et une résistance à l'air de classe 3* (pour la version à un vantail).



Sentry avec revêtement lisse laqué bianco ghiaccio

Sentry  *

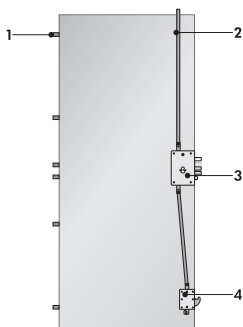

- 1 - 6 pions anti-dégondage fixes Shild
- 2 - Point supérieur de fermeture
- 3 - Serrure 3 points à cylindre européen
- 4 - Deviateur "Hook"

Sentry  *

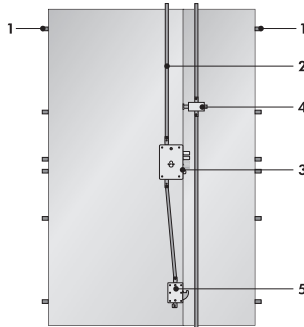

- 1 - 6+6 pions anti-dégondage fixes Shild
- 2 - Point supérieur de fermeture
- 3 - Serrure 3 points à cylindre européen
- 4 - Dispositif de fermeture semi-fixe
- 5 - Deviateur "Hook"



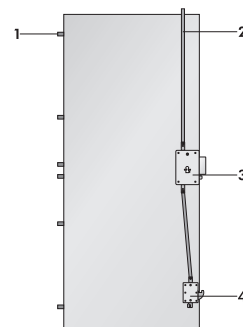





















Sentry  **



- 1 - 6 pions anti-dégondage fixes Shild
- 2 - Point supérieur de fermeture
- 3 - Serrure 3 points à cylindre européen
- 4 - Deviateur "Hook"

Performance



	Limiteur d'ouverture Open-View		Seuil Mobile automatique
	Pions anti-dégondage SHILD		Carénage Agrafe
	Point supérieur de fermeture		Microviseur grand Angle
	Déviateur Hook		Porte réalisable en version à Tirer
	Résistance éfraction classe EN 1627		Cache paumelles
	Résistance éfraction classe EN 1627		Cadre avec joint fond de feuillure
	Affaiblissement Acoustique		Résistance Thermique
	Kit affaiblissement acoustique 42dB		Protection Anticorrosion classe 3
	Kit affaiblissement acoustique 42dB		
	Porte réalisable avec fenêtrage		Porte conforme à la norme PMR
	Porte réalisable avec fenêtrage latéral fixe		Porte réalisable avec imposte cintrée
	Porte réalisable avec imposte fixe supérieure et latérale fixe		Porte réalisable avec imposte